



**Checklist voor installatie van BlueMatic
alvorens de applicatie te kunnen installeren/configureren**

CONNECTIVITEIT

-Wifi netwerk van de klant SSID (naam van het netwerk) en paswoord

-E-mail klant + een paswoord waarop we BlueMatic gaan configureren

DIGITALE TELLER (mits de klant zonnepanelen en digitale teller heeft en/of de klant de digitale teller wil koppelen – is geen verplichting voor BlueMatic-)

-P1 poort geactiveerd?

Login (via ITSME) MyFluvius

[Naar login Fluvius](#)

-Staat de digitale teller ergens waar er een Wifi netwerk aanwezig is?

□ TECHNISCHE INSTALLATIE (op de rijgklemmen onderaan de kast))

Kast **MOET** volledig elektrisch zijn aangesloten op de rijgklemmen en onder spanning staan

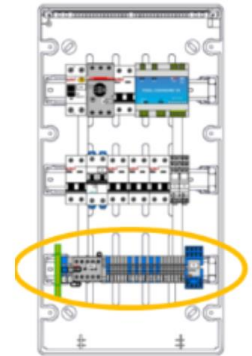
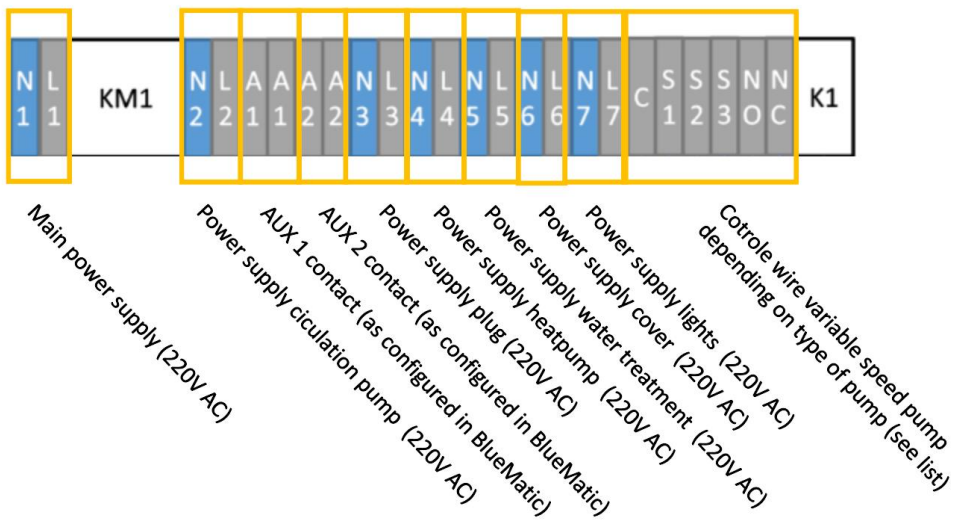

[Schema 36U kast downloaden](#)



- Main power supply (220V AC)
- Power supply Pool Extender option (220V AC)
- Power supply Pool Extender option (220V AC)
- AUX 1 contact (as configured in BlueMatic)
- AUX 2 contact (as configured in BlueMatic)
- Power supply plug (220V AC)
- Power supply heatpump (220V AC)
- Power supply water treatment (220V AC)
- Power supply lights (220V AC)
- DRY contact to movement of cover (220V AC)
- Control wire variable speed pump depending on type of pump (see list)
- Control wire to movement of cover (pump will stop when cover opens/closes)

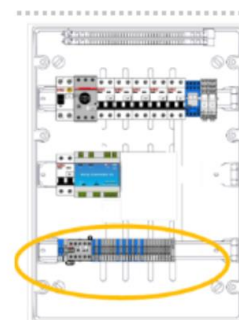

[Schema 54U kast downloaden](#)

AANSLUITINGEN (fysiek op de POOLCOMMAND)

Bijkomende aansluiting op de PoolCommand voor temp sensor (via bijgeleverd aanboorzadel te plaatsen **voor de bypass naar de warmtepomp!**) en optioneel 2 draads open/dicht contact naar de sturing van het rolluik (geeft enkel aan of het rolluik open of dicht is, geen sturing op afstand)

Sluit de temperatuurmodule aan op de PoolCommand

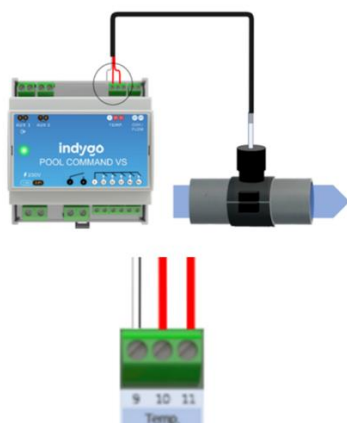

Sluit het rolluik aan op de PoolCommand

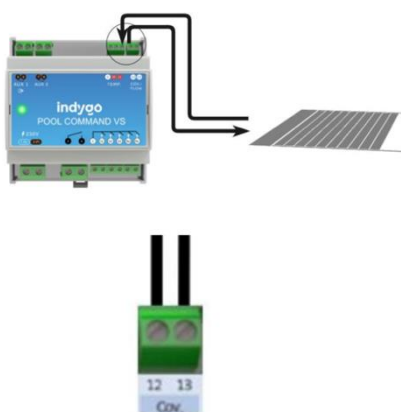

AUX AANSLUITINGEN (op de rijgklemmen onderaan de kast)

Keuze maken voor AUX 1 (vb droog contact warmtepomp via een 2 draads kabel **fysiek naar de warmtepomp**) en AUX 2 (onderbreken van de voeding naar de transfo van de verlichting)

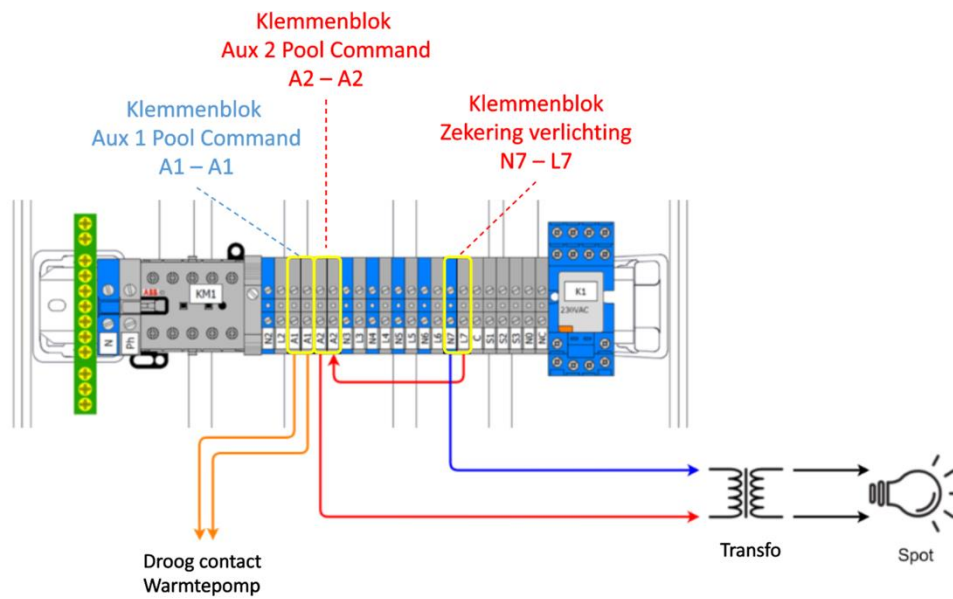

CIRCULATIEPOMP AANSLUITINGEN voor variabele snelheid (op de rijgklemmen onderaan de kast)

Koppelen communicatiekabel op de kast:

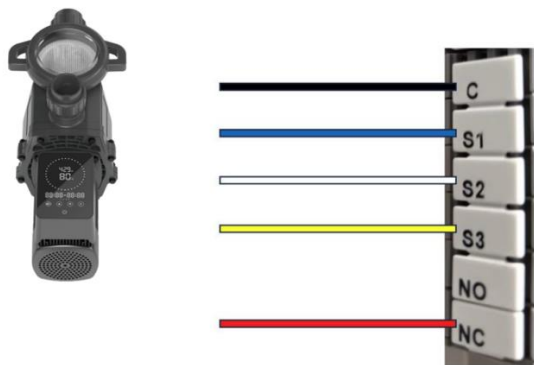

Indien geen Blue+ Inversilence pomp

Kan je via onderstaande link een overzicht bekijken van de verschillende pompen

https://www.blumatic.tech/files/ugd/bf633f_539fd3b424da48c7bcf7d2082f823150.pdf

TECHNISCHE INSTALLATIE ZONDER KAST

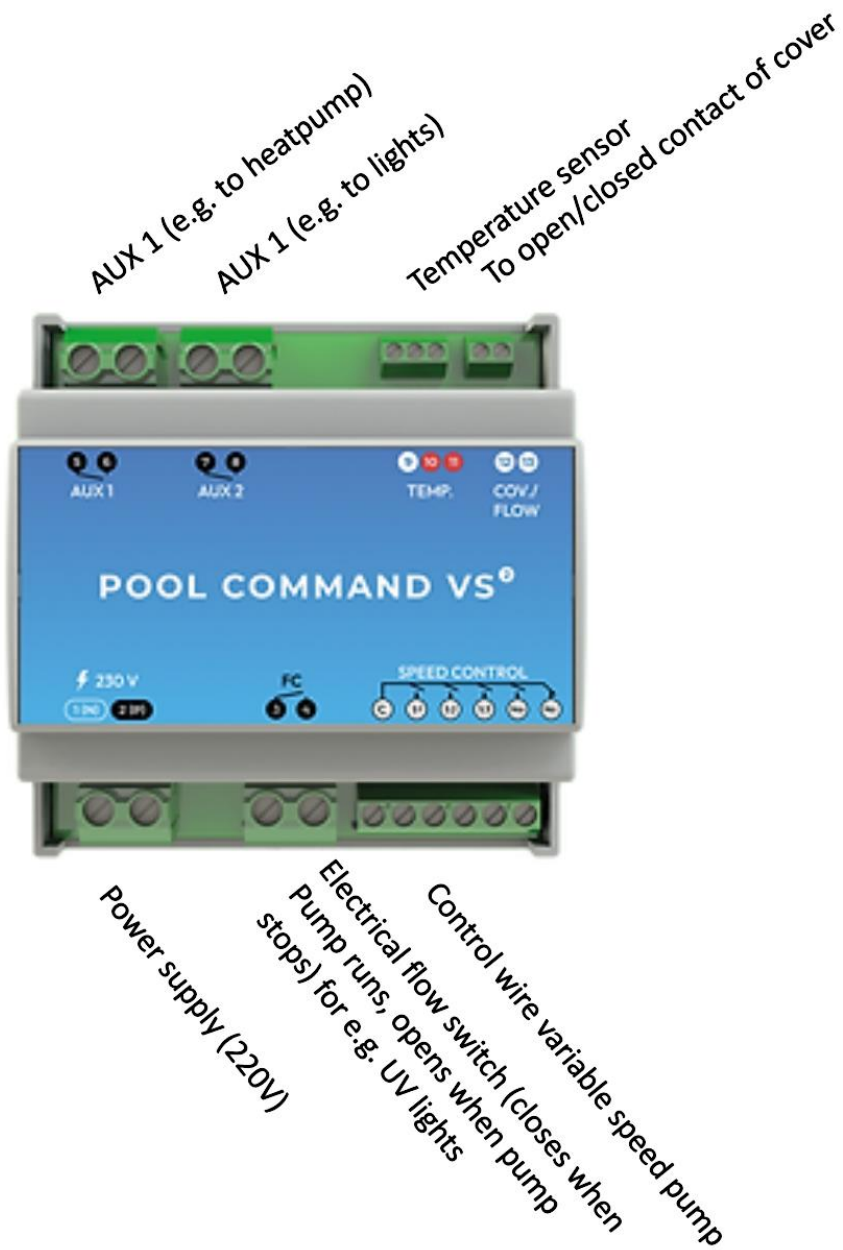

Link naar volledige online handleiding

<https://www.blumatic.tech/installatieprocedure>